

RCA 100

Auto Alarmanlage &
Funkfernbedienung
mit blinkeransteuerung

Installations-Anleitung

Nissan



Gewährleistung / Garantie

Alle Angaben sind ohne Gewähr. Für Irrtümer oder Druckfehler übernehmen wir keine Haftung.

Wir gewähren Ihnen aufgrund der hohen Qualität unseres Produktes eine Garantie von 2 Jahren. Die Funktion und Haltbarkeit der ZV-Steuerinheit hängt zum großen Teil von einem fachgerechten Einbau ab. Für Defekte, die auf einen falschen oder fehlerhaften Einbau zurückzuführen sind, können wir verständlicherweise keine Gewährleistung übernehmen. Hierzu zählen insbesondere verschmorte oder durchgebrannte Bauteile. Die Kosten für die Rücksendung der scheinbar defekten Bestandteile übernimmt der Kunde. Eine Fehlerbehebung ist nur mit genauer Fehlerbeschreibung und Kopie der Endkundenrechnung möglich. Bitte beachten Sie, dass Beschädigungen, die auf fehlerhafte Installation zurückzuführen sind, von der Garantie ausgeschlossen sind. Verständlicherweise können wir keinerlei Haftung übernehmen für die verursachten Defekte infolge falscher Installation. Wir garantieren eine 2-jährige Gewährleistung ab Verkaufsdatum auf alle Bauteile des Produkts. Die Garantie umfasst die kostenlose Behebung der Mängel, die nachweisbar auf die Verwendung nicht einwandfreien Materials oder Fabrikationsfehler zurückzuführen sind. Weitergehende Ansprüche sind ausgeschlossen. Wir übernehmen keine Gewähr oder Haftung für Schäden oder Folgeschäden im Zusammenhang mit diesem Produkt. Wir behalten uns eine Reparatur, Nachbesserung, oder Ersatzteillieferung oder Rückerstattung des Kaufpreises vor.

Die Garantie erlischt wenn:

- 1) das Gerät verändert wurde bzw. Reparaturversuche am Gerät vorgenommen wurden.
- 2) das Gerät überlastet wurde.
- 3) Schäden durch Nichtbeachten der Bedienungsanleitung entstanden sind.
- 4) das Gerät an falsche Strom- oder Spannungsart angeschlossen wurde.
- 5) die passende Polarität des Gerätes nicht beachtet wurde.
- 6) das Gerät infolge Fehlbedienung beschädigt wurde.
- 7) das Gerät durch eine nachlässige Behandlung beschädigt wurde.
- 8) das Gerät durch überbrückte oder falsche Sicherungen beschädigt wurde.

Schlüsselumbau:

Die Schlüsselrohlinge, die in die Handsender geschraubt sind dienen nur als Muster und können nicht bearbeitet oder geschliffen werden. Sie müssen Ihren eigenen Schlüssel in den neuen Handsender einbauen. Sie können selbst entscheiden, ob Sie Ihren ursprünglichen Autoschlüssel verwenden oder eine Kopie erstellen möchten, um diese dann für den Handsender passend zu schleifen.

Die Wegfahrsperr:

Der Transponder der Wegfahrsperr muss in den Handsender (oberhalb der LED) eingeklebt werden.

■ Empfänger

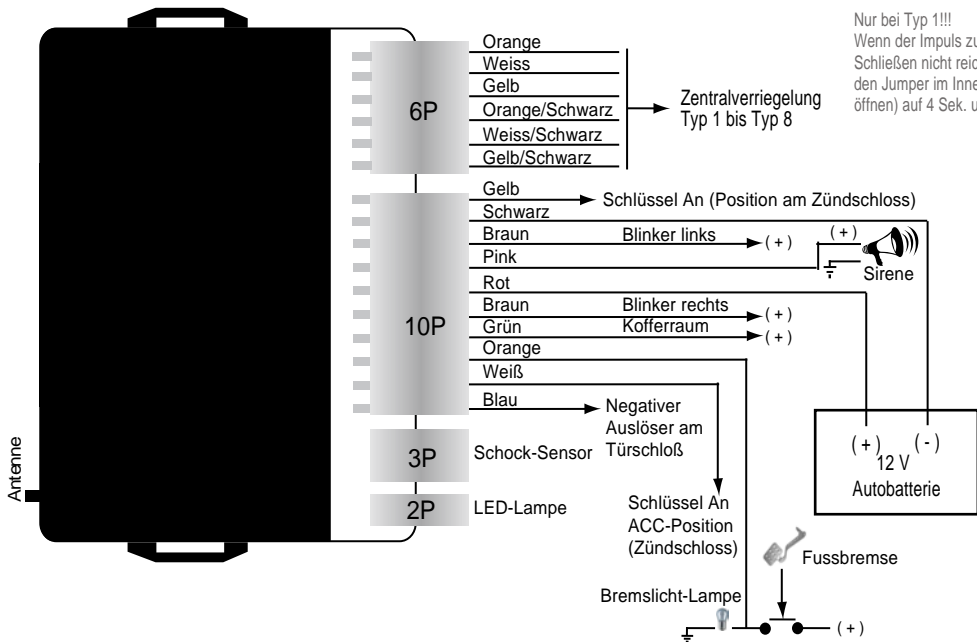

Nur bei Typ 1!!!
Wenn der Impuls zum Öffnen oder Schließen nicht reicht, bitte den Jumper im Innern (Empfänger öffnen) auf 4 Sek. umstellen.

■ Typ 1: Pneumatisch gesteuert

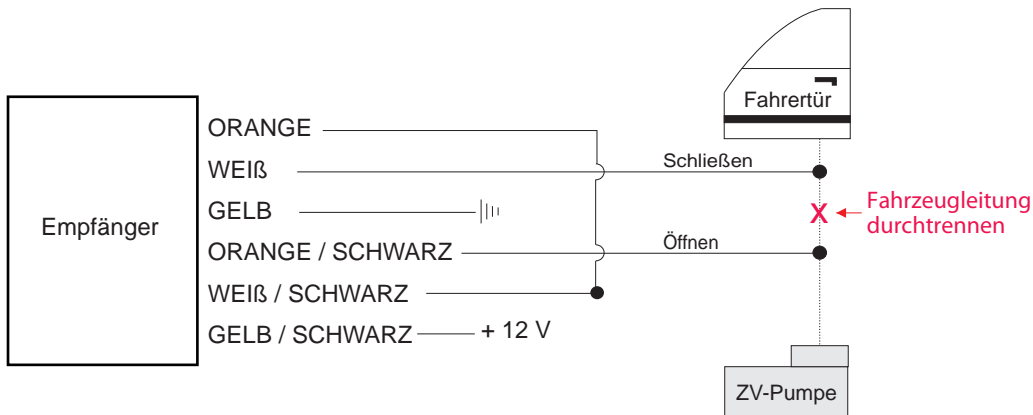

||| MASSE

■ Typ 2: Masse gesteuert

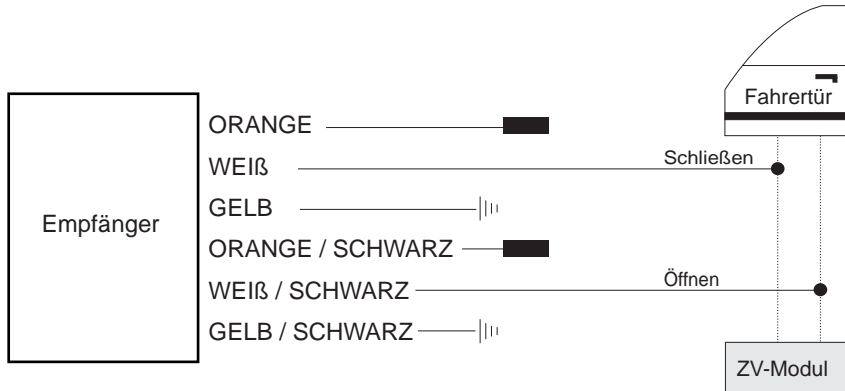

||| MASSE

■ Isolieren, wird nicht benötigt

■ Typ 3: Plus gesteuert

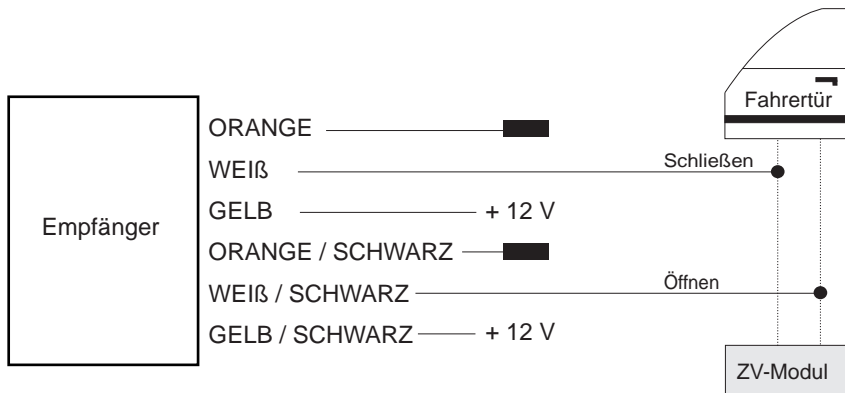

■ Isolieren, wird nicht benötigt

■ Typ 4: Plus gesteuert

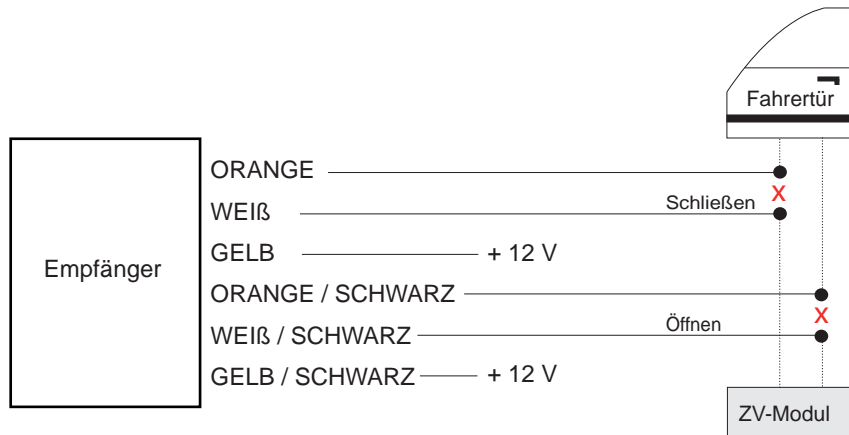

X Kabel durchtrennen

■ Typ 5: Plus gesteuert (Pin)

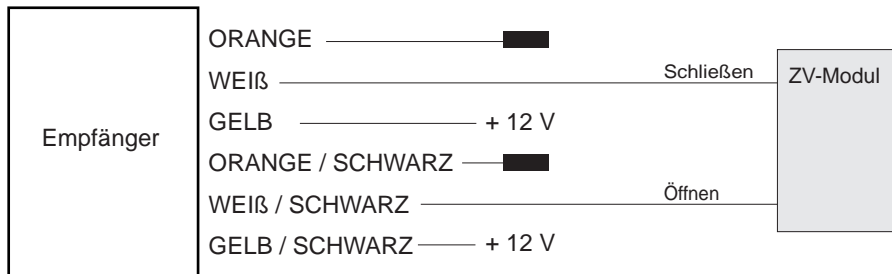

■ Isolieren, wird nicht benötigt

■ Typ 6: Masse gesteuert (mit Widerstand)

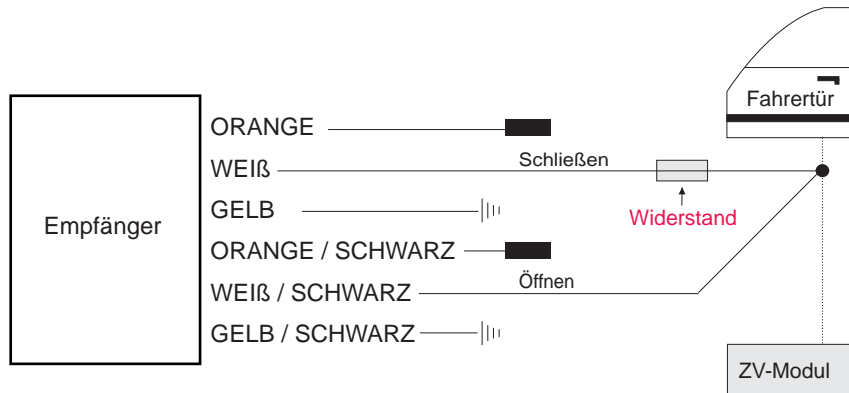

||| MASSE

■ Isolieren, wird nicht benötigt

■ Typ 7

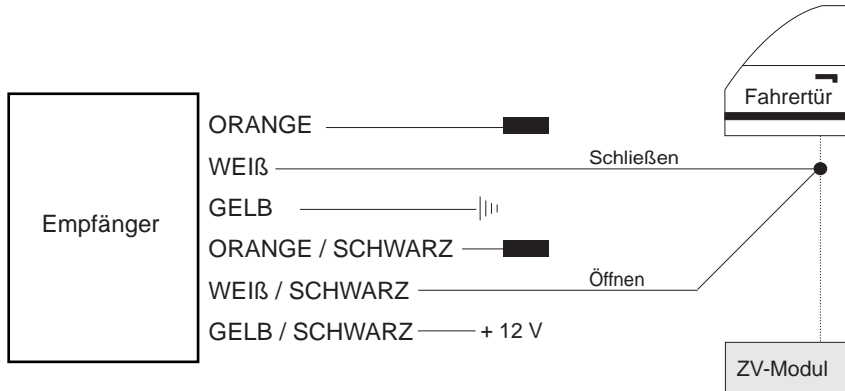

||| MASSE

■ Isolieren, wird nicht benötigt

■ Typ 8: Plus gesteuert (Stellmotor)

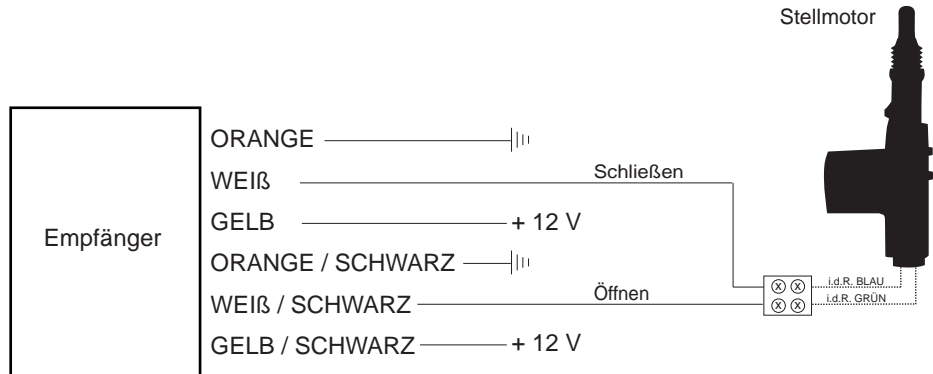

||| MASSE

Nissan

Modell

Almera

Baujahr

96->

Code

-

KABELFARBE / POSITION

Blinker links

grün-gelb

Blinker rechts

grün-schwarz

Position Blinker

Am Blinkerschalter, im Kabelstrang links nach hinten oder auch direkt an den Rückleuchten.

ZV-Typ

Typ 7

ZV öffnen

gelb-rot

ZV schließen

gelb-rot

Anschlußort

Kabelstrang von der Fahrtür kommend.

Nissan

Modell

Almera

Baujahr

96->

Code

-

KABELFARBE / POSITION

Blinker links

grün-schwarz

Blinker rechts

grün-gelb

Position Blinker

Am Blinkerschalter, im Kabelstrang links nach hinten oder auch direkt an den Rückleuchten.

ZV-Typ

Typ 2

ZV öffnen

weiss

ZV schließen

grün-rot

Anschlußort

Kabelstrang von der Fahrertür kommend.

Nissan

Modell

Maxima

Baujahr

91->

Code

-

KABELFARBE / POSITION

Blinker links

grün-schwarz

Blinker rechts

grün-gelb

Position Blinker

Am Blinkerschalter, im Kabelstrang links nach hinten oder auch direkt an den Rückleuchten.

ZV-Typ

Typ 2

ZV öffnen

hellblau

ZV schließen

grau-rot

Anschlußort

Kabelstrang von der Fahrertür kommend.

Nissan

Modell	Baujahr	Code
Micra	99->	-

KABELFARBE / POSITION

Blinker links	grün-schwarz
Blinker rechts	grün-gelb
Position Blinker	Am Blinkerschalter, im Kabelstrang links nach hinten oder auch direkt an den Rückleuchten.
ZV-Typ	Typ 2
ZV öffnen	gelb-rot
ZV schließen	grün-rot
Anschlußort	Kabelstrang von der Fahrertür kommend.

Nissan

Modell

Patrol Gr St.

Baujahr

95->

Code

KABELFARBE / POSITION

Blinker links

grün-schwarz

Blinker rechts

grün-gelb

Position Blinker

Am Blinkerschalter, im Kabelstrang links nach hinten oder auch direkt an den Rückleuchten.

ZV-Typ

Typ 8

ZV öffnen

-

ZV schließen

-

Anschlußort

Stellmotor muss in der Fahrtür nachgerüstet werden.

Nissan

Modell

Patrol Gr St.

Baujahr

98->

Code

KABELFARBE / POSITION

Blinker links

grün-rot

Blinker rechts

grün-gelb

Position Blinker

Am Blinkerschalter, im Kabelstrang links nach hinten oder auch direkt an den Rückleuchten.

ZV-Typ

Typ 2

ZV öffnen

gelb-rot

ZV schließen

schwarz-gelb

Anschlußort

Am ZV Modul / Mittelkonsole.

Nissan

Modell

Primera

Baujahr

98->

Code

KABELFARBE / POSITION

Blinker links

grün-schwarz

Blinker rechts

grün-gelb

Position Blinker

Am Blinkerschalter, im Kabelstrang links nach hinten oder auch direkt an den Rückleuchten.

ZV-Typ

Typ 2

ZV öffnen

orange-silber

ZV schließen

grün-rot-silber

Anschlußort

Kabelstrang von der Fahrertür kommend.

Nissan

Modell

Primera

Baujahr

02->

Code

KABELFARBE / POSITION

Blinker links

grün-gelb

Blinker rechts

grün-schwarz

Position Blinker

Am Blinkerschalter, im Kabelstrang links nach hinten oder auch direkt an den Rückleuchten.

ZV-Typ

Typ 2

ZV öffnen

braun-gelb

ZV schließen

grau

Anschlußort

Kabelstrang von der Fahrertür kommend.

Nissan

Modell

Serena

Baujahr

99->

Code

KABELFARBE / POSITION

Blinker links

grün-gelb

Blinker rechts

grün-rot

Position Blinker

Am Blinkerschalter, im Kabelstrang links nach hinten oder auch direkt an den Rückleuchten.

ZV-Typ

Typ 2

ZV öffnen

gelb-rot

ZV schließen

orange-schwarz

Anschlußort

Kabelstrang von der Fahrertür kommend.