

RCA 300

Auto Alarmanlage &
Funkfernbedienung
mit blinkeransteuerung

Installations-Anleitung

Volvo



Gewährleistung / Garantie

Alle Angaben sind ohne Gewähr. Für Irrtümer oder Druckfehler übernehmen wir keine Haftung.

Wir gewähren Ihnen aufgrund der hohen Qualität unseres Produktes eine Garantie von 2 Jahren. Die Funktion und Haltbarkeit der ZV-Steuerinheit hängt zum großen Teil von einem fachgerechten Einbau ab. Für Defekte, die auf einen falschen oder fehlerhaften Einbau zurückzuführen sind, können wir verständlicherweise keine Gewährleistung übernehmen. Hierzu zählen insbesondere verschmorte oder durchgebrannte Bauteile. Die Kosten für die Rücksendung der scheinbar defekten Bestandteile übernimmt der Kunde. Eine Fehlerbehebung ist nur mit genauer Fehlerbeschreibung und Kopie der Endkundenrechnung möglich. Bitte beachten Sie, dass Beschädigungen, die auf fehlerhafte Installation zurückzuführen sind, von der Garantie ausgeschlossen sind. Verständlicherweise können wir keinerlei Haftung übernehmen für die verursachten Defekte infolge falscher Installation. Wir garantieren eine 2-jährige Gewährleistung ab Verkaufsdatum auf alle Bauteile des Produkts. Die Garantie umfasst die kostenlose Behebung der Mängel, die nachweisbar auf die Verwendung nicht einwandfreien Materials oder Fabrikationsfehler zurückzuführen sind. Weitergehende Ansprüche sind ausgeschlossen. Wir übernehmen keine Gewähr oder Haftung für Schäden oder Folgeschäden im Zusammenhang mit diesem Produkt. Wir behalten uns eine Reparatur, Nachbesserung, oder Ersatzteillieferung oder Rückerstattung des Kaufpreises vor.

Die Garantie erlischt wenn:

- 1) das Gerät verändert wurde bzw. Reparaturversuche am Gerät vorgenommen wurden.
- 2) das Gerät überlastet wurde.
- 3) Schäden durch Nichtbeachten der Bedienungsanleitung entstanden sind.
- 4) das Gerät an falsche Strom- oder Spannungsart angeschlossen wurde.
- 5) die passende Polarität des Gerätes nicht beachtet wurde.
- 6) das Gerät infolge Fehlbedienung beschädigt wurde.
- 7) das Gerät durch eine nachlässige Behandlung beschädigt wurde.
- 8) das Gerät durch überbrückte oder falsche Sicherungen beschädigt wurde.

Schlüsselumbau:

Die Schlüsselrohlinge, die in die Handsender geschraubt sind dienen nur als Muster und können nicht bearbeitet oder geschliffen werden. Sie müssen Ihren eigenen Schlüssel in den neuen Handsender einbauen. Sie können selbst entscheiden, ob Sie Ihren ursprünglichen Autoschlüssel verwenden oder eine Kopie erstellen möchten, um diese dann für den Handsender passend zu schleifen.

Die Wegfahrsperr:

Der Transponder der Wegfahrsperr muss in den Handsender (oberhalb der LED) eingeklebt werden.

■ Empfänger

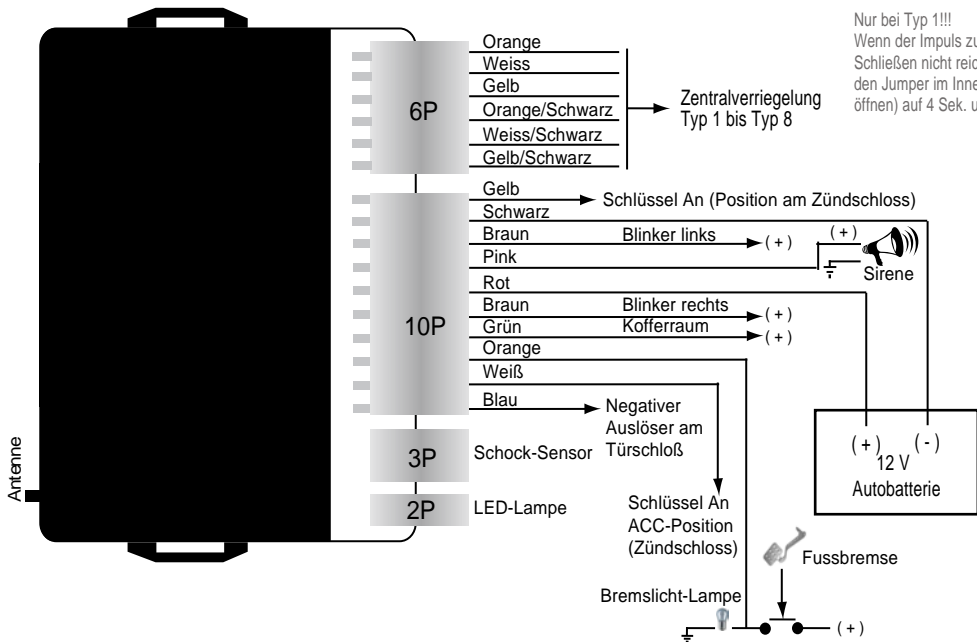

Nur bei Typ 1!!!
 Wenn der Impuls zum Öffnen oder Schließen nicht reicht, bitte den Jumper im Innern (Empfänger öffnen) auf 4 Sek. umstellen.

■ Typ 1: Pneumatisch gesteuert

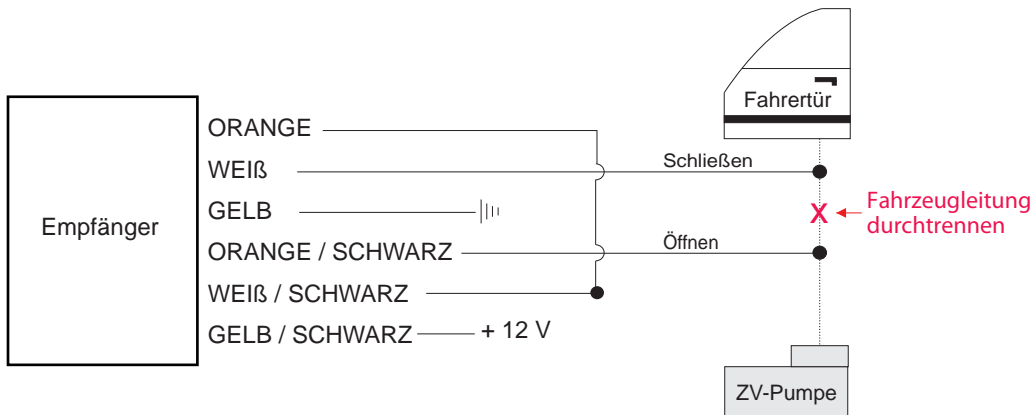

||| MASSE

■ Typ 2: Masse gesteuert

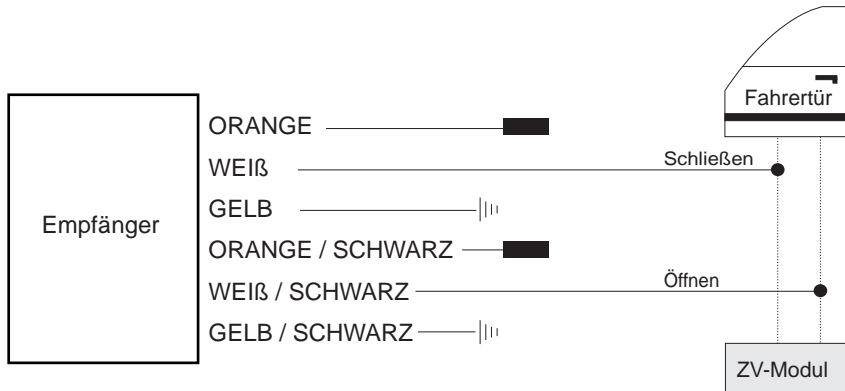

||| MASSE

■ Isolieren, wird nicht benötigt

■ Typ 3: Plus gesteuert

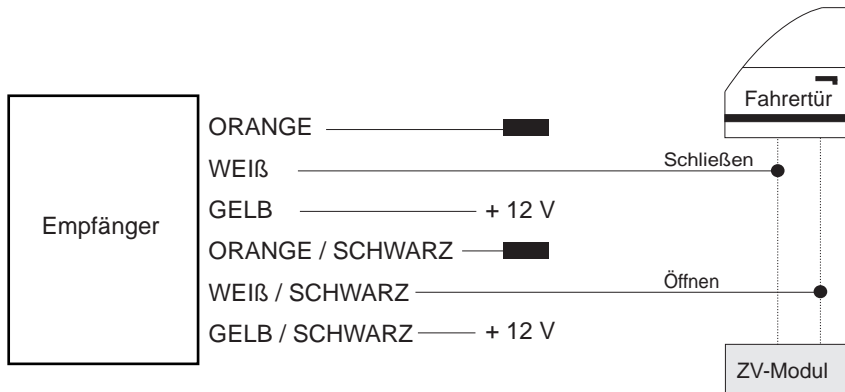

■ Isolieren, wird nicht benötigt

■ Typ 4: Plus gesteuert

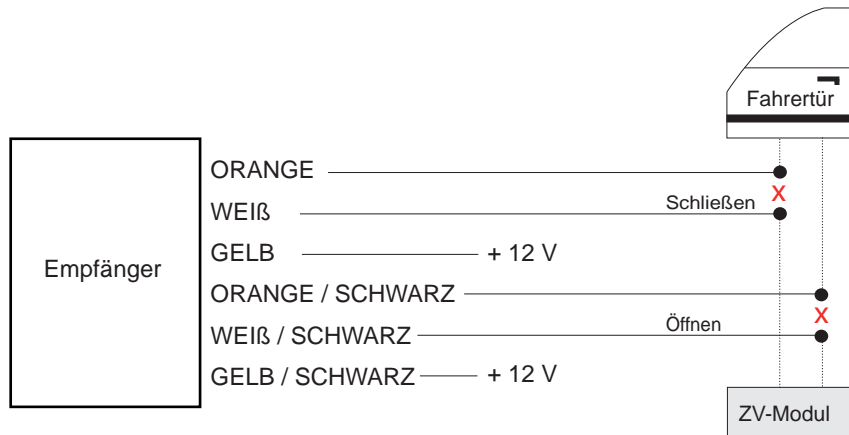

X Kabel durchtrennen

■ Typ 5: Plus gesteuert (Pin)

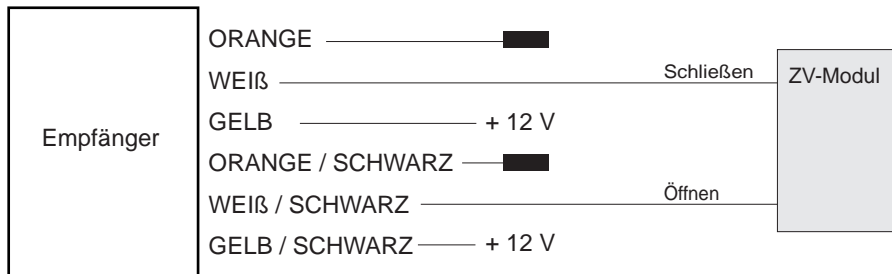

■ Isolieren, wird nicht benötigt

■ Typ 6: Masse gesteuert (mit Widerstand)

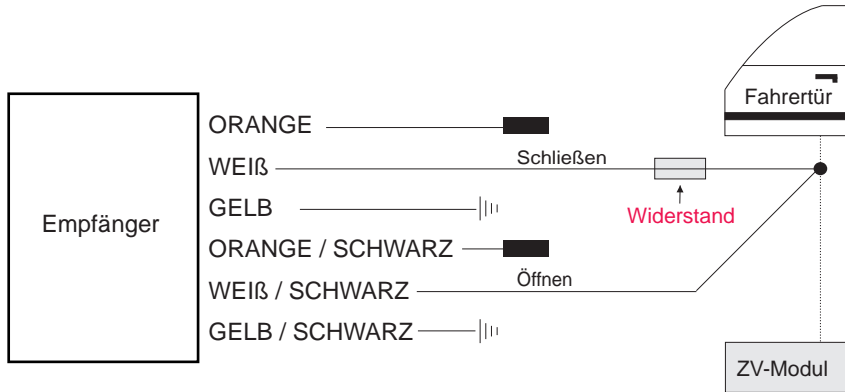

||| MASSE

■ Isolieren, wird nicht benötigt

■ Typ 7

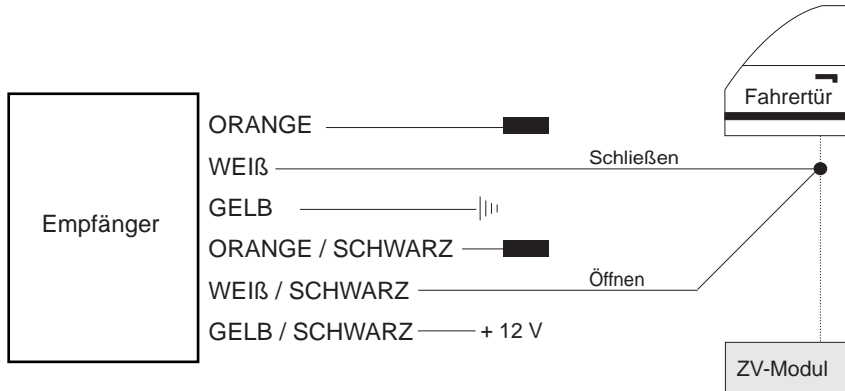

||| MASSE

■ Isolieren, wird nicht benötigt

■ Typ 8: Plus gesteuert (Stellmotor)

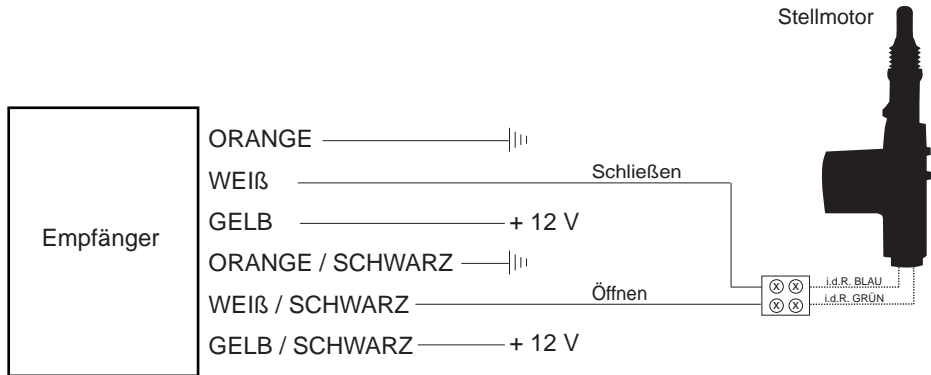

||| MASSE

Volvo

Modell

850

Baujahr

93->

Code

-

KABELFARBE / POSITION

Blinker links

grün

Blinker rechts

blau-grün

Position Blinker

Am Blinkerschalter, im Kabelstrang links nach hinten oder auch direkt an den Rückleuchten.

ZV-Typ

Typ 2

ZV öffnen

gelb-braun oder gelb-rot

ZV schließen

gelb oder gelb-grau

Anschlußort

Kabelstrang von der Fahrertür kommend.

Volvo

Modell

940/960

Baujahr

96->

Code

-

KABELFARBE / POSITION

Blinker links

grün

Blinker rechts

grün-blau

Position Blinker

Am Blinkerschalter, im Kabelstrang links nach hinten oder auch direkt an den Rückleuchten.

ZV-Typ

Typ 2

ZV öffnen

grün-schwarz

ZV schließen

gelb-schwarz

Anschlußort

Kabelstrang von der Fahrtür kommend.

Volvo

Modell

S40/V40

Baujahr

97->

Code

-

KABELFARBE / POSITION

Blinker links

blau-weiss oder blau-schwarz

Blinker rechts

braun-gelb oder braun-schwarz

Position Blinker

Am Blinkerschalter, im Kabelstrang links nach hinten oder auch direkt an den Rückleuchten.

ZV-Typ

Typ 3

ZV öffnen

grau

ZV schließen

grau-grün

Anschlußort

Kabelstrang von der Fahrtür kommend.

Volvo

Modell

S70/V70

Baujahr

97->

Code

-

KABELFARBE / POSITION

Blinker links

blau-grün

Blinker rechts

grün-blau

Position Blinker

Am Blinkerschalter, im Kabelstrang links nach hinten oder auch direkt an den Rückleuchten.

ZV-Typ

Typ 2

ZV öffnen

rot-grau

ZV schließen

gelb-grau

Anschlußort

Kabelstrang von der Fahrtür kommend.